

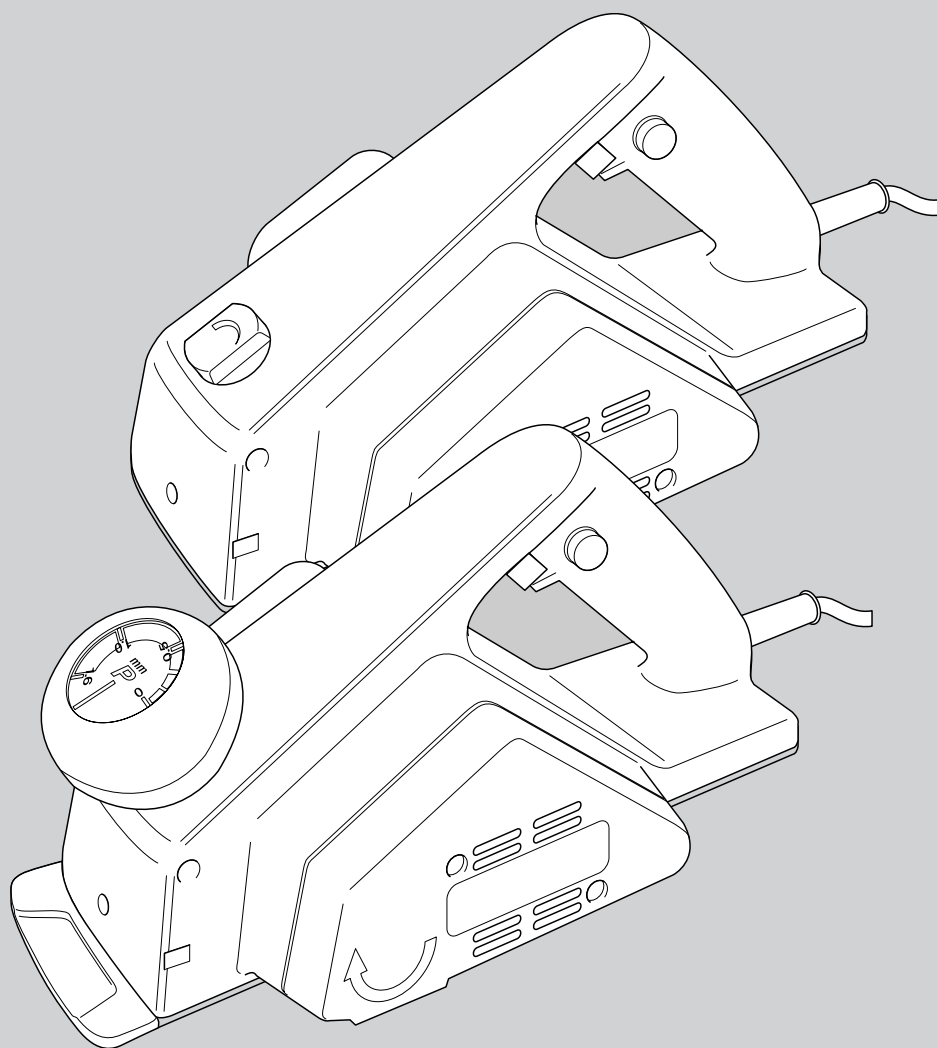

 **BLACK &
DECKER®**



**KW710
KW715**



Australia	DeWalt Industrial Power Tool Company (Distributors of Black & Decker products), 7 Clarice Road, Box Hill, Victoria 3128	Tel: 03 9895 9200 Fax: 03 9899 7465
Belgique/België	Black & Decker Belgium NV Weihoek 1, 1930 Zaventem	Tel: 02 719 07 11 Fax: 02 721 40 45
Danmark	Black & Decker Hejrevang 26 B, 3450 Allerød	Tlf: 70-20 15 10 Fax: 48-14 13 99
Deutschland	Black & Decker GmbH Black & Decker Straße 40, 65510 Idstein	Tel: 06126 210 Fax: 06126 212601
Ελλάς	Black & Decker (Ελλάς) ΑΕ Λεωφ. Συγγρού 154 Αθήνα 176 71	Τηλ: 01 9242870-75 Service: 01 9242876-7 Fax: 01 9242869
España	Black & Decker de España SA Ctra. de Acceso a Roda de Bará, km 0,7 43883-Roda de Bará, Tarragona	Tel: 977 297100 Tlx: 56631 BLADE E Fax: 977 299139
France	Black & Decker (France) Sarl Le Paisy 69570 Dardilly, Lyon	Tel: 04 72 20 39 20 Tlx: 300 250 Fax: 04 72 20 39 00
Helvetia	Black & Decker AG Elektrowerkzeuge Rütistraße 14, CH-8952 Schlieren Schweiz/Suisse	Tel: 01 730 69 33 Tlx: 54462 BDZH CH Fax: 01 730 70 67
Italia	Black & Decker Italia SpA Viale Elvezia 2, 20052 Monza (Mi)	Tel: 039 23 87 1 Fax: 039 23 87 59 3 Numero verde: 167 21 39 35
Maroc	Ets Louis Guillard & Cie 31, Rue Pierre Parent, Casablanca	Tel: 02-30 59 71 Fax: 02-31 78 88 E-mail: elg@mail.sis.net.ma
Nederland	Black & Decker (Nederland) BV Florijnstraat 10, 4879 AH Etten-Leur	Tel: 076 5082000 Fax: 076 5038184
New Zealand	Black & Decker 483 Great South Road, Penrose, Auckland	Tel: 09 579 7600 Fax: 09 579 8200
Norge	Black & Decker (Norge) A/S Strømsveien 344, 1081 Oslo	Tel: 22-90 99 00 Fax: 22-90 99 01
Österreich	Black & Decker Werkzeugevertriebs GmbH Erlaaerstraße 165, Postfach 69, 1230 Wien	Tel: 0222 66 116 0 Tlx: 13228 BLACK A Fax: 0222 66 116 14
Portugal	Black & Decker Rua Egas Moniz 173, Apartado 19 S. João do Estoril, 2768 Estoril, Codex	Tel: 468 76 13/468 75 13 Tlx: 16 607 BLADEC P Fax: 467 15 80
South Africa	Black & Decker South Africa (Pty) Ltd Suite no 107, PostNet X65, Halfway House 1685	Tel: 011 314 4431 Fax: 011 314 4435
Suomi	Black & Decker Oy Rälssitie 7 C, 01510 Vantaa Frälsevägen 7 C 01510 Vanda	Puh: 09-825 45 40 Fax: 09-825 45 444 Tel: 09-825 45 40 Fax: 09-825 45 444
Sverige	Black & Decker AB Box 603, 421 26 Västra Frölunda, Besöksadr. Ekonomivägen 11	Tel: 031-68 60 00 Fax: 031-68 60 08
Tunis	Brico-Center 60, Rue du 18 Janvier, 1001 Tunis	Tel: 01-242 856/334 826 Fax: 01-330 136/353 699
Türkiye	Black & Decker Elektrikli Ev (Aletleri Türkiye Distribütörü): Vestel Dayanıklı Tüketim, Malları Paz. A.Ş., Eski Büyükdere Cad. İETT Garajı Yanı, 80650 4. Levent - İstanbul	Tel: 0 212 282 3600 (10 hat) Fax: 0 212 282 3307
United Kingdom	Black & Decker 210 Bath Road, Slough Berkshire SL1 3YD	Tel: 01753 574277 Tlx: 848317 BAND MH Fax: 01753 551155



DANMARK

KÆRE KUNDE,

For at få størst mulig nytte af dit produkt fra Black & Decker, beder vi dig læse sikkerhedsinstruktionerne og brugsanvisningen grundigt igennem. Hvis du har spørgsmål til indholdet i denne brugsanvisning, kan du henvende dig til vor kundeservice på telefon 70 15 20 10 eller til et af vore autoriserede serviceværksteder. På internettet www.2helpU.com findes en fortegnelse over alle vore serviceværksteder.

DEUTSCH

HERZLICHEN GLÜCKWUNSCH!

Wir gratulieren Ihnen zu Ihrem neuen Black & Decker Produkt. Bitte lesen Sie die Sicherheitshinweise und die Gebrauchsanweisung vor dem Gebrauch sorgfältig durch. Falls Sie nach dem Lesen dieser Bedienungsanleitung noch Fragen haben, dann zögern Sie nicht den Zentralkundendienst anzurufen, dessen Telefonnummer Sie auf der Rückseite dieser Bedienungsanleitung finden. Sie können auch eine unserer Vertrags-Werkstätten anrufen. Deren Telefonnummern und weitere Informationen sind im Internet unter www.2helpU.com verfügbar.

ΕΛΛΗΝΙΚΑ

ΣΥΓΧΑΡΗΤΗΡΙΑ!

Για την αγορά του εργαλείου από την Black & Decker. Για να εξασφαλίσετε άριστο αποτέλεσμα με το ηλεκτρικό εργαλείο σας, παρακαλούμε διαβάστε προσεκτικά αυτές τις οδηγίες χρήσης και προφύλαξης. Εάν έχετε ερωτήσεις ή απορίες διαβάζοντας το βιβλίο οδηγιών, παρακαλούμε μην διστάσετε να επικοινωνήσετε με το κέντρο εξυπηρέτησης πελατών του οποίου ο αριθμός αναγράφεται στην πίσω σελίδα του βιβλίου οδηγιών ή με κάποιο από τα εξουσιοδοτημένα κέντρα επισκευής. Πληροφορίες σχετικά με τα κέντρα εξυπηρέτησης μπορείτε να βρείτε και στο Internet στη διεύθυνση www.2helpU.com.

ENGLISH

CONGRATULATIONS!

On the purchase of your Black & Decker product. To ensure the best results from your power tool please read these safety and usage instructions carefully. If you have any questions or queries after reading this user manual please do not hesitate to call our Service and Information Centre, whose number you will find towards the back of this user manual, or one of our Authorised Repair Agents. A list of these Agents and further information is available on the Internet at www.2helpU.com.

ESPAÑOL

¡ENHORABUENA!

Por la compra de su producto Black & Decker. Para conseguir los mejores resultados, lea con atención estas instrucciones de seguridad y uso. Si tiene alguna pregunta o duda después de leer el manual de instrucciones, por favor no dude en llamar a nuestro Centro de Servicio e Información, cuyo teléfono podrá encontrar en la parte de atrás de este manual, o a uno de nuestros agentes de reparación autorizados. Una lista de estos Agentes y otra información está disponible en Internet en la dirección www.2helpU.com.

FRANÇAIS

FÉLICITATIONS!

Nous vous félicitons pour l'achat de ce produit Black & Decker. Afin d'en obtenir les meilleurs résultats, nous vous invitons à lire attentivement le guide d'utilisation et à respecter les règles de sécurité. Si vous avez des remarques ou questions après la lecture de ce manuel n'hésitez pas à appeler notre service consommateur dont vous trouverez les coordonnées au dos de ce manuel, ou l'un de nos centres de garantie dont vous trouverez la liste sur Internet: www.2helpU.com.

ITALIANO

CONGRATULAZIONI!

Congratulazioni per l'acquisto di questo prodotto Black & Decker. Per ottenere i migliori risultati dal vostro utensile, leggete attentamente queste norme di sicurezza e le istruzioni per l'uso. Se hai problemi o domande da fare dopo aver letto questo manuale d'istruzioni non esitare a chiamare il nostro Centro Informazioni e Servizi, il cui numero è situato sul retro di questo manuale, oppure uno dei riparatori autorizzati. La lista di tali riparatori ed ulteriori informazioni sono disponibili presso il sito Internet www.2helpU.com.

NEDERLANDS

GEFELICITEERD!

Gefeliciteerd met de aankoop van uw Black & Decker apparaat. Voor optimale resultaten met uw nieuwe machine raden wij u aan de veiligheidsinstructies en aanwijzingen voor gebruik zorgvuldig door te lezen. Indien u na het lezen van deze gebruiksaanwijzing nog vragen mocht hebben, aarzel dan niet ons Service en Informatie Centrum te bellen. Het nummer vind je aan het eind van deze gebruiksaanwijzing of bij één van onze erkende hersteldiensten. Een lijst van deze hersteldiensten en bijkomende informatie vindt u op het Internet-adres www.2helpU.com.

NORGE

KJÆRE KUNDE,

For å få mest mulig ut av ditt produkt fra Black & Decker ber vi deg lese sikkerhetsinstruksjonene og bruksanvisningen nøye. Om du har noen spørsmål angående innholdet i denne bruksanvisningen kan du henvende deg til vårt ordrekontor eller til en av våre autoriserte serviceverksteder. På Internet, adresse; www.2helpU.com finnes en oversikt over alle våre autoriserte serviceverksteder.

PORTUGUÊS

PARABÉNS!

Pela compra deste produto Black & Decker. Para garantir melhores resultados, por favor leia atentamente as instruções anexas. Em caso de dúvidas após a leitura deste manual, não hesite em contactar o nosso serviço de apoio ao cliente, cujo número encontrará no final deste manual ou qualquer centro de reparações autorizado. Um lista completa a informação adicional, pode ser encontrada na Internet, com o seguinte endereço: www.2helpU.com.

SUOMI

HYVÄ ASIAKKAAMME,

Jotta tuotteesta olisi Sinulle mahdollisimman paljon iloa ja hyötyä, pyydämme Sinua tutustumaan tarkasti käyttöohjeeseen ja lukemaan turvallisuusohjeet. Mikäli Sinulle tulee kysymyksiä tästä käyttöohjeesta, ota yhteys asiakaspalveluumme tai johonkin valtuutettuun huoltoliikkeeseemme. Internet-osoitteesta www.2helpU.com löydät kaikki valtuutetut huoltoliikkeemme.

SVERIGE

BÄSTE KUND,

För att få ut mesta möjliga av Din produkt från Black & Decker ber vi Dig att läsa säkerhetsinstruktionerna och bruksanvisningen noga. Om Du har några frågor beträffande innehållet i denna bruksanvisning kan du vända Dig till vår kundtjänst eller till en av oss auktoriserad serviceverkstad. På Internet, adress; www.2helpU.com finns en förteckning av alla våra auktoriserade serviceverkstäder.



Elhøvle brugermanuel

SIKKERHEDSINSTRUKTIONER

Advarsel! Når man bruger el-værktøj, skal disse grundlæggende sikkerhedsinstruktioner altid følges for at mindske risikoen for elektrisk stød, personskader og brand. Læs brugsanvisningen grundigt igennem inden el-værktøjet tages i brug og gem brugsanvisningen.

Foruden nedenstående instruktioner, bør

Arbejdstilsynets regler altid følges.

- **Hold orden på arbejdsområdet.** Uorden på arbejdsstedet indbyder til skade.
- **Tænk på arbejdsmiljøets indflydelse.** Udsæt ikke el-værktøjet for regn. Brug ikke el-værktøj på fugtige eller våde pladser. Sørg for en god belysning over arbejdsfladen. Brug ikke el-værktøj i nærheden af let antændelige væsker eller gasser.
- **Beskyt dig mod elektrisk stød.** Undgå kropskontakt med flader med jordforbindelse (f.eks. rør, radiatore, komfurer, køleskabe). Ved ekstreme arbejdsforhold (f.eks. høj fugtighed, forekomst af metalstøv osv.), kan den elektriske sikkerhed øges ved at tilkoble en faldstrømsafbryder.
- **Hold børn væk.** Lad ikke andre personer komme i kontakt med el-værktøjet eller ledningen. Alle uvedkommende skal holdes væk fra arbejdsområdet.
- **Opbevar el-værktøjet sikkert.** Når el-værktøjet ikke bruges, skal det opbevares på et tørt sted, højt placeret uden for børns rækkevidde.
- **Overbelast ikke el-værktøj.** Du arbejder bedre og sikrere inden for det anførte effektområde.
- **Brug det rigtige el-værktøj.** Tving ikke svagt el-værktøj til at udføre det arbejde, som er beregnet til kraftigere el-værktøj. Brug ikke el-værktøj til formål, det ikke er beregnet til, brug f.eks. ikke en håndrundsav til at save grene eller brænde.
- **Bær den rette påklædning.** Bær ikke løsthængende tøj eller smykker. De kan sidde fast i bevægelige dele. Gummihandsker og skridsikre sko anbefales ved udendørs arbejde. Brug håret, hvis du har langt hår.
- **Anvend beskyttelsesbriller.** Anvend beskyttelsesbriller for at forhindre at spåner blæser ind i dine øjne, hvilket kan forårsage skade. Ved langvarigt arbejde kan maskinen tilsluttes en støvsuger.
- **Mishandl ikke ledningen.** Bær aldrig el-værktøjet i ledningen og brug ikke ledningen til at tage stikket ud af kontakten. Udsæt ikke ledningen for varme, olie eller skarpe kanter.
- **Sæt arbejdsemnet fast.** Brug skruetvinger eller en skruestik til at holde emnet fast. Det er mere sikkert

end at bruge hånden, og du får begge hænder frie til arbejdet.

- **Stræk dig ikke for meget.** Sørg for, at du altid har sikkert fodfæste og balance.
- **Vedligehold værktøjet omhyggeligt.** Hold værktøjet skarpt og rent. Følg instruktionerne med hensyn til vedligeholdelse og udskiftning af tilbehør. Kontrollér elværktøjets ledning regelmæssigt og få den repareret hos et autoriseret serviceværksted, hvis den er blevet skadet. Hold håndtagene tørre, rene, og frie for olie og fedt.
- **Tag stikket ud af kontakten når elværktøjet ikke er i brug,** inden service og ved udskiftning af tilbehør.
- **Fjern nøglerne.** Kontrollér at nøgler og justerværktøj er fjernet fra el-værktøjet, inden det startes.
- **Undgå utilsigtet start.** Bær ikke tændt el-værktøj med fingeren på strømafbryderen. Sørg for at strømafbryderen er slået fra, når du tilslutter stikkonakten i vægudstikket.
- **Forlængerledninger udendørs.** Udendørs må man kun anvende forlængerledninger, som er beregnet til brug og mærket til dette.
- **Vær opmærksom.** Se på det du gør. Brug sund fornuft. Brug ikke el-værktøj, når du er træt.
- **Kontroller el-værktøjet for skader inden du tilslutter ledningen til vægudstikket.** Inden fortsat brug af el-værktøjet skal eventuelle beskadigede beskyttelsesanordninger og andre defekte dele kontrolleres omhyggeligt for at finde ud af, om de stadig fungerer rigtigt og kan udføre den tilsigtede funktion. Kontrollér at de bevægelige dele fungerer upåklageligt og ikke er i klemme, at ingen dele er gået i stykker, at alle dele er rigtigt monterede, og at andre forhold, som kan påvirke funktionen, er i orden. En beskyttelsesanordning eller andre dele, som er beskadigede, skal repareres eller udskiftes af et autoriseret serviceværksted, hvis ikke andet er angivet i brugsanvisningen. Fejlagtige strømafbrydere skal udskiftes hos et autoriseret serviceværksted. Anvend ikke el-værktøj, hvis strømafbryderen ikke kan kobles til eller fra.
- **For din personlige sikkerhed.** Brug kun tilbehør og løsele, der er anbefalet i brugsanvisningen eller vores kataloger. Brug af andet værktøj eller tilbehør end det, der anbefales i brugsanvisningen eller katalogerne kan medføre risiko for personskader.

Disse instruktioner skal opbevares!

DOBBELTISOLERING



Dit værktøj er dobbeltisolering. Dette betyder, at alle udvendige metaldele er elektrisk isolerede



DANMARK

fra nettet. Dette opnås ved at placere en isolationsspærrer mellem de elektriske og de mekaniske dele, hvilket gør det nødvendigt at jordforbinde værktøjet.

Observér! Dobbeltisolering erstatter ikke normal forsigtighed. Isoleringen skal beskytte mod skade, som kan opstå på grund af elektrisk isoleringsfejl inde i maskinen.

FORLÆNGERLEDNING

Forlængerledninger op til 30m kan anvendes uden at miste kraft. **Obs!** Forlængerledninger skal kun bruges, hvis det er absolut nødvendigt. Anvendelse af fejlagtig forlængerledning kan resultere i brand og elektrisk stød. Ved anvendelse af forlængerledning, kontrollér at ledningen ikke er beskadiget.

MILJØ



Når dit produkt er udtjent, beskyt naturen ved ikke at smide det ud sammen med almindeligt affald. Aflever det til et af de opsamlingssteder, som findes i din kommune.

SERVICE

Skulle der opstå fejl på maskinen, bør den altid indleveres til et autoriseret serviceværksted. (Se aktuelt katalog for yderligere information eller kontakt Black & Decker.)

Har De spørgsmål, er De velkommen til at kontakte Black & Deckers kundeservice eller et af vore autoriserede serviceværksteder. Fortegnelse over vore autoriserede serviceværksteder findes på Internet, www.2helpU.com.

På grund af forskning og udvikling kan nedenstående specifikationer ændres, hvilket ikke meddeles separat.

GARANTI

Black & Decker yder garanti i overensstemmelse med garantivilkårene som findes tilgængelige hos Black & Decker. Dette indebærer, at maskinen er fri for materiel- eller fabrikationsfejl ved levering. Garantien gælder 24 måneder fra levering. Black & Decker påtager sig omkostningsfrit at reparere eller udskifte maskinen efter eget valg. For at påråbe sig fejl som omfattes af garantien skal køberen indenfor fjorten dage efter fejlen er konstateret, indenfor fjorten dage efter fejlen er konstateret, underrette nærmeste Black & Decker autoriserede serviceværksted. Køberen påtager sig at aflevere i hel stand til serviceværkstedet eller til købsstedet. For brugerkøb gælder desuden dele af forbrugerkøbeloven, som omhandler forholdet mellem forhandler og køber.

TILBEHØR

Black & Decker tilbyder en komplet serie af tilbehør. For nærmere information, kontakt nærmeste Black & Decker forhandler.

TEKNISKE DATA

Værktøjets lydniveau er i overensstemmelse med gældende EU-regler. Vi anbefaler, at man bruger nødvendig beskyttelse, hvis lydniveauet er generende. Det kan forekomme, hvis lydniveauet overstiger 85dB (A).

	KW710	KW715
Volt (V)	230	230
Effekt (W)	330	550
Strøm (A)	1.5	2.5
Omdr./min	19.000	15.000
Skærebredde (mm)	82	82

DETALJEBESKRIVELSE

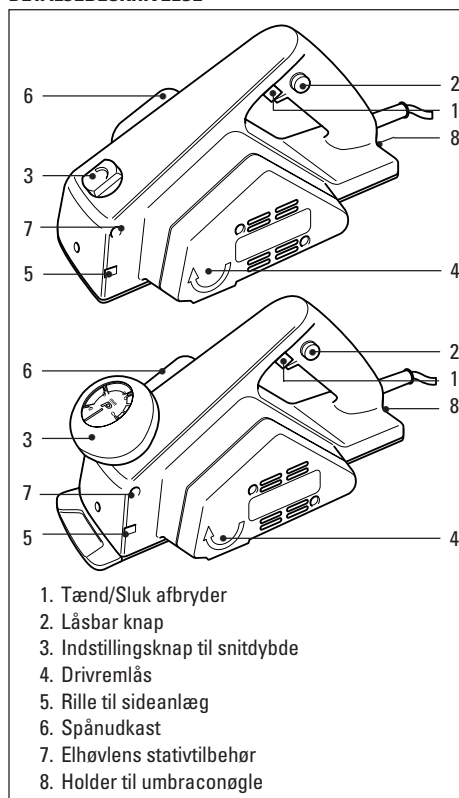

Dit produkt består af nogle eller alle de ovenstående dele.

Bemærk: Denne manuel dækker også katalognumre

DANMARK

med et indeks af bogstaver. Der henvises til emballagen for en beskrivelse af dit produkt.

BETJENING AF DIN ELHØVL

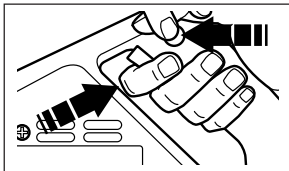

For at tænde din elhøvl, trykkes der på låseknappen (2) og tænd/sluk afbryderen (1). For at slukke din elhøvl, slippes tænd/sluk afbryderen.

JUSTERING AF SNITDYBDEN

For at justere snitdybden, fortsættes der som følger:

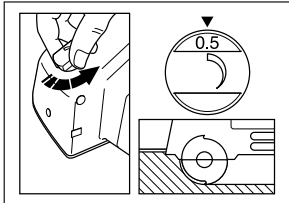

Drej knap (3) foran din elhøvl. Snitdybden er 0-0,5mm (KW710) og 0-1,6mm (KW715). Når elhøvlen ikke bruges, skal

knappen altid stå på 'P'. Stil ikke maskinen fra dig, før den er holdt op med at rotere.

BRUG AF ELHØVLEN TIL AFHØVLNING

For at bruge elhøvlen som en afhøvler, fortsættes der som følger: Fastspænd arbejdsstykket. Indstil den ønskede snitdybde, og hold fast på elhøvlen med den ene hånd. Hvis den er monteret, sættes den anden hånd på det forreste håndtag, eller tværs over toppen af din elhøvl. Pas på ikke at sætte dine fingre over eller under spånudkastet, medens høvlen roterer. Ved høvling af en glat og lige kant, skal elhøvlen altid føres med åreerne i træet. Hvis åreerne krydser hinanden eller er krøllede, justeres snitdybden til kun at tage et tyndt lag ved hvert strøg. Det er bedre at tage adskillige strøg, der afhøvler tynde lag, end at høvle for dybt. Øv dig på et stykke træ for at få det bedste resultat. For at holde din elhøvl lige, trykkes der på den forreste del af elhøvlen i begyndelsen af hvert strøg; ved slutningen af hvert strøg, trykkes på den bageste del af din elhøvl.

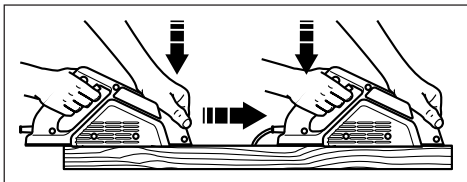

Elhøvlen må ikke sættes igang med jernet i kontakt med arbejdsstykket. Skub elhøvlen fast fremad, indtil jernet tager fat i træet. Ved afhøvling, skal der bruges den rigtige indstilling; dette hjælper til med at opnå et flot resultat. Stå direkte bagved arbejdsstykket med fødderne adskilt. Hold elhøvlen lige med fladen pegende mod arbejdsstykket. Efterhånden som afhøvlingen skrider fremad, skal du flytte din vægt fremad således at din kropsvægt hviler på din venstre fod ved slutningen af strøget. Når der høvles, laves der en blyantstrøg på det sted, hvor der skal afhøvels. Efter et par få strøg, checkes der om afhøvlingen er lige og jævn. For at undgå at hjørnerne knækker, høvles der halvvejs inde på den sidste åre.

AFFASNING AF KANTER

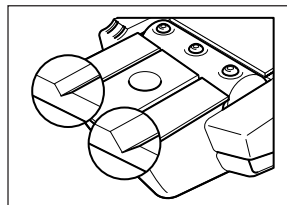

Forpladen på din elhøvl har to V-riller. Ved at udnytte disse riller, kan du affase kanter i en 45° vinkel.

Snitdybdejusteringen kan affase forskellige dybder som følger:

Fasedybde	Metode
0mm-2,2mm	Brug kun snitdybdejusteringen uden at føre træets kant gennem V-rillen
2,2mm-3,6mm	Før træet gennem den lille V-rille og justér snitdybden for at opnå den ønskede fasing
3,6mm-5,0mm (3,0mm-3,7mm for KW710)	Før træet gennem den store V-rille og juster dybdesnitteren for at opnå den ønskede fasing

BETJENING AF FALSNINGSHØVLEN

For at lave en sammenfalsning med en maksimal dybde på 8mm, fortsættes der som følger:

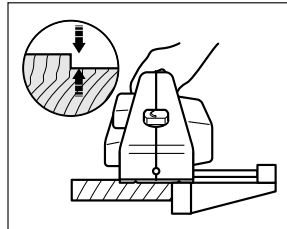

Brug det falseanlæg der er til rådighed som valgfrit tilbehør fra Black & Decker. Hvis den er monteret, bruges skalaprægningen på den bageste sko i nærheden af skæreblokken for at opnå den



DANMARK

ønskede sammenfalsningsbredde. Skub falseanlægget ind eller ud efter behov, og lås den i stilling med den medfølgende umbræconøgle. For at forlænge falseanlægget, kan der monteres en liste i falseanlæggets to huller. Justér snitdybden. Elhøvlen føres adskillige gange hen over arbejdsstykket, indtil den ønskede sammenfalsning opnås.

UDSKIFNING AF HØVLEJERN

Hvis overfladen er grov eller ujævn, skal høvlejernet udskiftes. Tag stikket ud af elforsyningen.

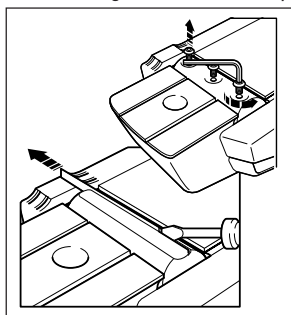

De tre skruer på jernets cylindre løsnes. Skub jernet ud af cylinderen med en skruetrækker. De medfølgende jern kan vendes. Brug begge sider inden jernet kasseres. Sæt jernet ind i

cylinderen og bring det på linie med elhøvlens hus. Stram de tre skruer. Gør på samme måde med det andet jern.

køre på tomgang i 2 minutter.

- Hold til enhver tid motorhusets luftkølingshuller ryddede.

TILBEHØR

A5511 Stand med niveauforskel

A5514 Udsugningsadaptor

A5556 Sideanlæg

EU KONFORMITETSERKLÆRING

Vi erklærer hermed, at el-værktøjet: **KW710, KW715** er i overensstemmelse med 98/37/EC, 89/336/EEC, 73/23/EEC, EN50144, EN55014-1, EN55014-2

Vægt lydtryk er 89.1dB (A)

Vægt lydeffekt er 102.1dB (A)

Hånd/arm vægt vibration er <2.5m/s²

Brian Cooke - Director of Engineering
Black & Decker Ltd, Spennymoor, County Durham
DL16 6JG, United Kingdom

FASTSÆTTELSE AF SPÅNPOSE

For at montere spånposen (fås som ekstraudstyr), fortsættes der som følger:

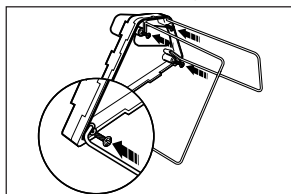

Stram de to ståltrådsindfatninger på sidepladen med fire holdeskruer.

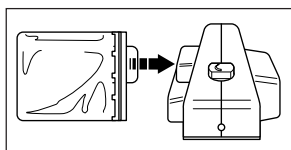

Træk en stofpose over indfatningen, således at lynlåslukningen sidder på bunden. Sæt mundstykket med

elastik over sidepladens kant og træk hele enheden over spånudkastet på siden af din elhøvl.

For at tømme spånposen, åbnes lynlåslukningen.

VÆRKTØJSPLEJE

- Når du bruger din elhøvl, må du ikke bruge for meget kraft, da dette kan medføre at din elhøvl bliver overvarm. Hvis din elhøvl bliver for varm, skal den



Bedienungsanleitung für Hobel

SICHERHEITSHINWEISE

Achtung! Beim Arbeiten mit elektrischen Geräten sollten Sie die folgenden vorbeugenden Sicherheitsrichtlinien unbedingt einhalten, um die Gefahr von Feuer, elektrischem Schlag und körperlichen Verletzungen zu vermeiden.

Für sicheres Arbeiten:

- **Halten Sie Ihren Arbeitsbereich in Ordnung.** Unordnung im Arbeitsbereich erhöht die Unfallgefahr.
- **Berücksichtigen Sie Umgebungseinflüsse.** Setzen Sie Elektrowerkzeuge nicht dem Regen aus. Benutzen Sie Elektrowerkzeuge nicht in feuchter oder nasser Umgebung. Sorgen Sie für gute Beleuchtung. Benutzen Sie Elektrowerkzeuge nicht in Bereichen, wo Feuer- oder Brandgefahr bestehen könnte.
- **Schützen Sie sich vor elektrischem Schlag.** Vermeiden Sie Körperberührung mit geerdeten Teilen, zum Beispiel mit Rohren, Heizkörpern, Herden, Kühlschränken. Bei extremen Einsatzbedingungen (z.B. hohe Feuchtigkeit, Entwicklung von Metallstaub usw.) kann die elektrische Sicherheit durch Vorschalten eines Trenntransformators oder eines Fehlerstrom-(FI)-Schutzschalters erhöht werden.
- **Halten Sie Kinder fern.** Lassen Sie andere Personen nicht das Werkzeug oder Kabel berühren, halten Sie sie von Ihrem Arbeitsbereich fern.
- **Bewahren Sie Ihre Werkzeuge sicher auf.** Unbenutzte Werkzeuge sollten in trockenen, verschlossenen Räumen und für Kinder nicht erreichbar aufbewahrt werden.
- **Überlasten Sie Ihr Werkzeug nicht.** Sie arbeiten besser und sicherer im angegebenen Leistungsbereich.
- **Benutzen Sie das richtige Werkzeug.** Verwenden Sie keine zu schwachen Werkzeuge oder Vorsatzgeräte für schwere Arbeiten. Benutzen Sie Werkzeuge nicht für Zwecke und Arbeiten, für die sie nicht bestimmt sind; Beispiel: Handkreissägen sollen nicht benutzt werden, um Bäume zu fällen oder um Äste zu schneiden.
- **Tragen Sie geeignete Arbeitskleidung.** Tragen Sie keine weite Kleidung oder Schmuck. Sie können von beweglichen Teilen erfaßt werden. Bei Arbeiten im Freien sind Gummihandschuhe und rutschfestes Schuhwerk empfehlenswert. Tragen Sie bei langen Haaren ein Haarnetz.
- **Benutzen Sie eine Schutzbrille.** Verwenden Sie eine Atemmaske bei stauberzeugenden Arbeiten.
- **Zweckentfremden Sie nicht das Kabel.** Tragen Sie das Werkzeug nicht am Kabel, und benutzen Sie es nicht, um den Stecker aus der Steckdose zu ziehen. Schützen Sie das Kabel vor Hitze, Öl und scharfen Kanten.

- **Sichern Sie das Werkstück.** Benutzen Sie Spannvorrichtungen oder einen Schraubstock, um das Werkstück festzuhalten. Es wird damit sicherer gehalten als von Ihrer Hand und ermöglicht die Bedienung der Maschine mit beiden Händen.
- **Sorgen Sie für sicheren Stand.** Vermeiden Sie unnormale Körperhaltungen. Sorgen Sie für sicheren Stand, und halten Sie jederzeit das Gleichgewicht.
- **Pflegen Sie Ihre Werkzeuge mit Sorgfalt.** Halten Sie Ihre Werkzeuge scharf und sauber, um gut und sicher zu arbeiten. Befolgen Sie die Wartungsvorschriften und die Hinweise für Werkzeugwechsel. Kontrollieren Sie regelmäßig den Stecker und das Kabel, und lassen Sie diese bei Beschädigung von einem anerkannten Fachmann erneuern. Kontrollieren Sie Verlängerungskabel regelmäßig, und ersetzen Sie beschädigte. Halten Sie Handgriffe trocken und frei von Öl und Fett.
- **Ziehen Sie den Netzstecker.** Nach der Benutzung, vor der Wartung und für den Zubehörwechsel von - zum Beispiel - Sägeblättern, Bohrern, Messern usw.
- **Lassen Sie keine Werkzeugschlüssel stecken.** Überprüfen Sie vor dem Einschalten, ob die Schlüssel und Einstellwerkzeuge entfernt sind.
- **Vermeiden Sie unbeabsichtigten Anlauf.** Tragen Sie keine an das Stromnetz angeschlossenen Werkzeuge mit dem Finger am Schalter. Vergewissern Sie sich, daß der Schalter beim Anschluß an das Stromnetz ausgeschaltet ist.
- **Verlängerungskabel im Freien.** Verwenden Sie im Freien nur dafür zugelassene und entsprechend gekennzeichnete Verlängerungskabel.
- **Seien Sie stets aufmerksam.** Beobachten Sie Ihre Arbeit. Gehen Sie vernünftig vor. Verwenden Sie das Werkzeug nicht, wenn Sie unkonzentriert sind.
- **Schließen Sie die Staubabsaugung an.** Wenn das Gerät mit einer Staubabsaugung geliefert wird, stellen Sie sicher, daß diese angeschlossen ist und richtig funktioniert, besonders wenn Sie in geschlossenen Räumen arbeiten.
- **Kontrollieren Sie Ihr Gerät auf Beschädigungen.** Vor weiterem Gebrauch des Werkzeugs sind die Schutzeinrichtungen oder leicht beschädigte Teile sorgfältig auf ihre einwandfreie und bestimmungsgemäße Funktion zu überprüfen. Überprüfen Sie, ob die Funktion beweglicher Teile in Ordnung ist, ob sie nicht klemmen oder ob Teile beschädigt sind. Sämtliche Teile müssen richtig montiert sein und alle Bedingungen erfüllen, um den einwandfreien Betrieb des Gerätes zu gewährleisten. Beschädigte Schutzeinrichtungen und Teile sollen



DEUTSCH

sachgemäß durch eine Kundendienstwerkstatt repariert oder ausgewechselt werden, soweit nichts anderes in den Betriebsanleitungen angegeben ist. Beschädigte Schalter müssen in einer Kundendienstwerkstatt ersetzt werden. Benutzen Sie keine Werkzeuge, bei denen sich der Schalter nicht ein- und ausschalten läßt.

- **Achtung!** Zu Ihrer eigenen Sicherheit benutzen Sie nur Zubehör und Zusatzgeräte, die in der Bedienungsanleitung angegeben oder vom Werkzeughersteller empfohlen oder angegeben werden. Der Gebrauch anderer als der in der Bedienungsanleitung oder im Katalog empfohlenen Einsatzwerkzeuge oder Zubehörteile kann eine persönliche Verletzungsgefahr für Sie bedeuten.
- **Lassen Sie Ihr Gerät von anerkannten Fachleuten reparieren.** Das Elektrowerkzeug entspricht den geltenden Sicherheitsbestimmungen. Reparaturen sollen nur von qualifiziertem Personal mit Originalersatzteilen durchgeführt werden, da unsachgemäße Reparaturen Verletzungsgefahr für den Benutzer zur Folge haben können.

Bewahren Sie die Sicherheitshinweise gut auf!

ZWEIFACH-ISOLIERUNG



Ihr Gerät ist voll isoliert. Das bedeutet, daß zwei voneinander unabhängige Isolierungsvorkehrungen Sie davor schützen, mit stromführenden Metallteilen in Berührung zu kommen. Dies wird erreicht, indem man eine Isolierbarriere zwischen den elektrischen Teilen und den mechanischen Teilen plaziert. Dadurch stellt die Zweifach - Isolierung für Sie einen guten Schutz vor einem elektrischen Schlag dar.

ELEKTRISCHE SICHERHEIT

Vergewissern Sie sich, daß Ihre Netzspannung der auf dem Typenschild angegebenen Spannung entspricht. Das Werkzeug ist mit einem zweipoligen Kabel und Stecker ausgerüstet.

VERLÄNGERUNGSKABEL

Verwenden Sie nur Verlängerungskabel mit korrekter Verdrahtung und in gutem Betriebszustand. Sie können bis zu 30 Meter Verlängerungskabel verwenden, ohne daß Ihr Gerät dabei an Leistung verliert.

Hinweis: Verwenden Sie nur wenn unbedingt erforderlich ein Verlängerungskabel. Der Einsatz eines nicht korrekten Verlängerungskabels kann zu Brandgefahr oder einem elektrischen Schlag führen. Wenn ein Verlängerungskabel verwendet werden muß,

achten Sie auf die korrekte Verdrahtung und seinen guten Betriebszustand.

AUSGEDIENTE ELEKTROWERKZEUGE UND UMWELTSCHUTZ



Sollte Ihr Elektrowerkzeug eines Tages so intensiv genutzt worden sein, daß es ersetzt werden muß, oder Sie keine Verwendung mehr dafür haben, denken Sie bitte an den Umweltschutz. Elektro-Geräte gehören nicht auf den normalen Hausmüll, sondern können in umweltfreundlicher Weise verwertet werden. Fragen Sie dazu Ihren Black & Decker Händler oder den Black & Decker Zentralkundendienst.

UNSERE KUNDENDIENSTPOLITIK

Kundenzufriedenheit mit Produkt und Service ist unser oberstes Ziel. Wann immer Sie Hilfe oder Beratung brauchen, wenden Sie sich vertrauensvoll an den Black & Decker Zentralkundendienst, unsere Mitarbeiter freuen sich darauf, Ihnen unseren Service anzubieten. Mit dieser Garantieerklärung erhalten Sie eine zusätzliche Sicherheit. Sie schränkt jedoch in keinem Falle Ihre gesetzlichen Gewährleistungsansprüche ein, die Sie gegenüber demjenigen haben, bei dem Sie das Gerät gekauft haben.

Es ist unser Ziel, alle Black & Decker Kunden mit Ihren Produkten voll zufriedenzustellen. Falls Hilfe oder Rat benötigt wird, kontaktieren Sie bitte Ihre nächstgelegene Black & Decker Vertrags-Werkstatt, die Ihnen gerne weiterhilft. Genauere Informationen über unsere Kundendienstpolitik und eine Liste der Vertrags-Werkstätten sind im Internet unter www.2helpU.com verfügbar. Alternativ können Sie unser Service- und Informationscenter anrufen, dessen Telefonnummer Sie auf der Rückseite dieser Bedienungsanleitung finden.

DIE BLACK & DECKER GARANTIE (DEUTSCHLAND)

Sollten wider Erwarten Defekte auf Grund von Material - oder Verarbeitungsfehler innerhalb von 24 Monaten nach dem Kauf auftreten, garantieren wir die kostenlose Instandsetzung des Gerätes oder nach unserer Entscheidung den kostenlosen Umtausch, vorausgesetzt:

- Das Gerät wird an uns, unseren Zentralkundendienst oder eine unserer autorisierten Vertragswerkstätten mit Kaufnachweis (Rechnung oder Kassenbeleg mit Kaufdatum) zurückgebracht.
- Das Gerät wurde sachgemäß eingesetzt und nur original Black & Decker Zusatzgeräte und Zubehör wurden verwendet, welche ausdrücklich von uns zum Betrieb mit Black & Decker Geräten als



DEUTSCH

geeignet bezeichnet wurden.

- Reparaturen wurden nicht von anderen Personen vorgenommen als von unserem eigenen Servicepersonal oder autorisierten Vertragswerkstätten.

Garantieleistungen bewirken weder eine Verlängerung der Garantiefrist, noch setzen sie eine neue Garantiefrist in Lauf. Die Garantie gilt nicht für das Verbrauchszubehör (Bohrer, Schrauberbits, Sägeblätter, Hobelmesser, Trennscheiben und Schleifpapier etc.). Black & Decker bietet Ihnen ein bundesweites Servicenetz durch unseren Zentralkundendienst und autorisierte Vertragswerkstätten an. Es ist unser Bestreben, Ihnen exzellenten Service, schnelle Reparaturen, umfassenden Ersatzteildienst und eine breite Zubehörpalette anzubieten. Die Anschrift unseres Zentralkundendienstes und unserer Vertragswerkstätten finden Sie im jeweils gültigen Katalog.

DIE BLACK & DECKER GARANTIE (ÖSTERREICH)

Wir gratulieren Ihnen zum Kauf dieses hochwertigen Black & Decker Gerätes. Die sorgfältige Erzeugung dieses Qualitätsproduktes erlaubt es uns, Ihnen eine verlängerte Garantiezeit von 2 Jahren ab Kaufdatum zu gewähren. Sollten daher wider Erwarten Defekte aufgrund von Material- oder Verarbeitungsfehler innerhalb dieser 2 Jahre ab Kaufdatum auftreten, so garantieren wir Ihnen die kostenlose Instandsetzung des Gerätes oder, nach unserem Ermessen, den kostenlosen Umtausch, vorausgesetzt daß:

- Das Gerät an unseren Zentralkundendienst oder an eine unserer autorisierten Vertragswerkstätten, zusammen mit der ausgefüllten und datierten Garantiekarte oder mit dem Kaufnachweis (Rechnung oder Kassenbeleg mit Kaufdatum) retourniert wurde.
- Das Gerät sachgemäß eingesetzt wurde und nur Original Black & Decker Zusatzgeräte bzw. Zubehör verwendet wurden, welches ausdrücklich von uns für den Betrieb mit diesem Black & Decker Gerät als geeignet bezeichnet wurde.
- Reparaturen nur von Black & Decker Servicepersonal oder von unseren autorisierten Vertragswerkstätten durchgeführt wurden.

Die Garantie gilt nicht für Verbrauchszubehör, wie beispielsweise Bohrer, Sägeblätter, Hobelmesser, Trennscheiben. Garantieleistungen bewirken weder eine Verlängerung der Garantiefrist noch setzen sie eine neue Garantiefrist in Lauf.

DIE BLACK & DECKER GARANTIE (SCHWEIZ)

Wir gratulieren Ihnen zum Kauf dieses hochwertigen Black & Decker Gerätes. Die sorgfältige Erzeugung

dieses Qualitätsproduktes erlaubt es uns, Ihnen eine verlängerte Garantiezeit von 2 Jahren ab Kaufdatum zu gewähren. Sollten daher wider Erwarten Defekte aufgrund von Material- oder Verarbeitungsfehler innerhalb dieser 2 Jahre ab Kaufdatum auftreten, so garantieren wir Ihnen die kostenlose Instandsetzung des Gerätes oder, nach unserem Ermessen, den kostenlosen Umtausch, vorausgesetzt daß:

- Das Gerät an eine unserer autorisierten Vertragswerkstätten, zusammen mit der ausgefüllten und datierten Garantiekarte oder mit dem Kaufnachweis (Rechnung oder Kassenbeleg mit Kaufdatum) retourniert wurde.
- Das Gerät sachgemäß eingesetzt wurde und nur Original Black & Decker Zusatzgeräte bzw. Zubehör verwendet wurden, welches ausdrücklich von uns für den Betrieb mit diesem Black & Decker Gerät als geeignet bezeichnet wurde.
- Reparaturen nur von einer unserer autorisierten Vertragswerkstätten durchgeführt wurden.

Die Garantie gilt nicht für Verbrauchszubehör, wie beispielsweise Bohrer, Sägeblätter, Hobelmesser, Trennscheiben. Garantieleistungen bewirken weder eine Verlängerung der Garantiefrist noch setzen sie eine neue Garantiefrist in Lauf.

ZUBEHÖR

Benutzen Sie nur original Black & Decker Zubehör, um die optimale Leistung Ihres Gerätes sicherzustellen.

TECHNISCHE DATEN

Der Geräuschpegel Ihres Gerätes entspricht den Bestimmungen der Europäischen Gemeinschaft. Zum Schutz Ihres Gehörs und wenn Sie den Geräuschpegel als unangenehm empfinden - normalerweise ist das bei einem Geräuschpegel von über 85dB (A) der Fall- wird ein angemessener Gehörschutz empfohlen.

	KW710	KW715
Betriebsspannung (V)	230	230
Leistung (W)	330	550
Strömung (A)	1.5	2.5
Leerlaufdrehzahl (/min)	19.000	15.000
Schnittbreite (mm)	82	82

BESCHREIBUNG

1. Ein/Aus-Schalter
2. Sperrknopf
3. Spantiefeneinstellung
4. Antriebsriemenabdeckung
5. Seitenanschlagöffnung
6. Spanauslaßöffnung
7. Loch zum Montieren am Hobelständer
8. Inbusschlüsselhalter



DEUTSCH

Ihr Produkt hat entweder nur einige oder alle diese Teile.
Anmerkung: Die Bedienungsanleitung bezieht sich auch auf Katalognummern, die mit einem Buchstaben enden. Einzelheiten zu Ihrem Produkt finden Sie auf dem Verpackungskarton.

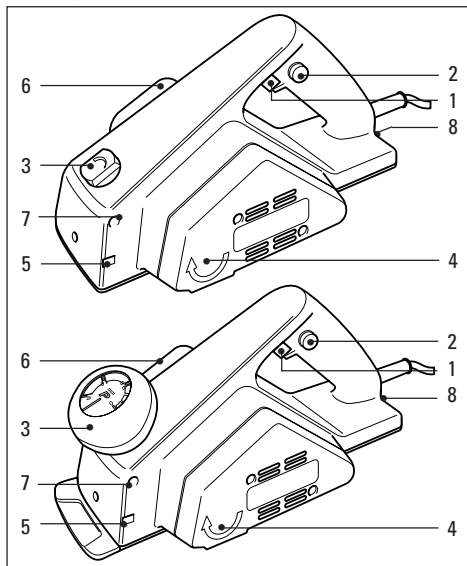

EINSATZ ALS GLÄTTHOBEL

Klammern Sie das zu bearbeitende Material sicher fest. Stellen Sie die gewünschte Spantiefe ein und greifen den Hobel fest mit einer Hand. Fassen Sie mit der anderen Hand den vorderen Griff, falls vorhanden, oder greifen Sie über die Oberseite des Geräts. Achten Sie darauf, daß sie die Finger nicht über die Spanauslaßöffnung halten oder unter das Gerät fassen, wenn sich die Hobelmesser drehen. Um eine glatte saubere Kante zu hobeln, schieben Sie den Hobel immer in Richtung der Holzmaserung. Falls die Holzmaserung in der anderen Richtung verläuft, oder wellig gemasert ist, stellen Sie die Spantiefe so ein, daß bei jedem Zug nur ein sehr dünner Span abgehoben wird. Es ist besser mehrmals über eine Stelle zu gehen, und sehr dünne Späne abzuheben, als einen zu tiefen Schnitt zu versuchen. Um das beste Ergebnis zu erzielen, sollten Sie an Abfallholz üben. Um den Hobel gerade zu halten, drücken Sie das Gerät beim Beginn des Zugs vorne fest herunter. Drücken Sie am Ende des Zugs die Hinterseite des Hobels herunter. Starten Sie Ihren Hobel nicht, wenn die Hobelmesser im Kontakt mit dem Werkstück sind. Schieben Sie den Hobel gleichmäßig vor, bis die Hobelmesser in das Holz greifen.

BETRIEB DES HOBELS

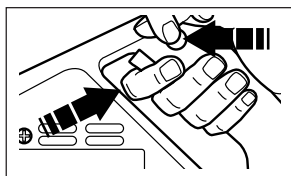

Zum Einschalten des Hobels drücken Sie auf den Sperrknopf (2) und drücken den Ein/Aus-Schalter (1) hinein. Zum

Ausschalten des Hobels lösen Sie den Ein/Aus-Schalter. **Achtung!** Stellen Sie den Hobel erst dann ab, wenn die Hobelmesser zum Stillsand gekommen sind.

EINSTELLUNG DER SPANTIEFE

Zur Einstellung der Spantiefe, wie folgt vorgehen:

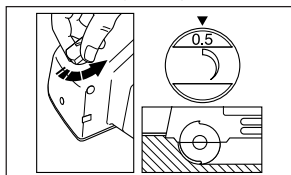

Drehen Sie den Knopf (3) an der Vorderseite Ihres Hobels. Die Spantiefe beträgt 0-0,5mm (KW710) und 0-1,6mm

(KW715). Lassen Sie den Knopf immer in der 'P' Stellung, wenn Sie den Hobel nicht benutzen. Vor dem Ablegen des Werkzeugs vollständigen Auslauf abwarten.

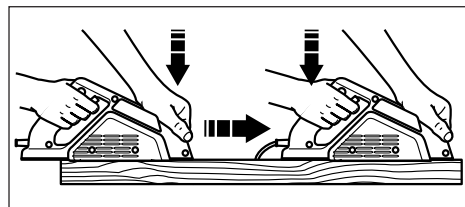

Nehmen Sie beim Hobeln immer die korrekte Stellung ein. Dadurch erzielen Sie einen guten Abschluß. Stehen Sie mit gespreizten Beinen direkt hinter dem Werkstück. Halten Sie den Hobel rechtwinklig zur Arbeitsfläche Ihres Werkstücks. Verlagern Sie während des Hobelns Ihr Körpergewicht so nach vorne, daß es am Ende des Zugs problemlos von Ihrem linken Fuß getragen wird. Markieren Sie beim Hobeln mit einem Bleistift die Linie bis zu der Sie überschüssiges Material entfernen. Überprüfen Sie das Material alle paar Züge mit einem Winkelmesser um sicherzugehen, daß Sie das Holz eben abhobeln. Hobeln Sie das Ende des Maserung in gewisser Entfernung von der Kante ab um das Abbrechen von Ecken zu verhindern.

DEUTSCH

ABSCHRÄGEN VON ECKEN

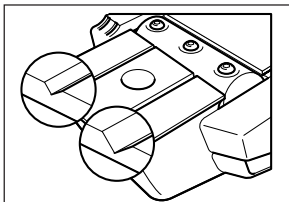

Die vordere Grundplatte des Hobels ist mit zwei 'V' Rillen ausgestattet. Diese ermöglichen Ihnen das Abschrägen von

Ecken in einem 45° Winkel.

Die Spantiefeneinstellung macht das Abschrägen auf unterschiedliche Tiefen in folgender Weise möglich:

Tiefe der Abschrägung	Methode
0mm-2,2mm	Verwenden Sie nur die Spantiefeneinstellung ohne die Kante des Holzes durch die 'V' Rille zu führen.
2,2mm-3,6mm	Führen Sie das Holz durch die kleine 'V' Rille und stellen die Spantiefe ein, um die gewünschte Tiefe der Abschrägung erhalten.
3,6mm-5,0mm (3mm-3,7mm bei KW710)	Führen Sie das Holz durch die große 'V' Rille und stellen die Spantiefe ein, um die gewünschte Tiefe der Abschrägung zu erhalten.

AUSWECHSELN DER MESSER

Ist die gehobelte Oberfläche rau oder uneben sind die Messer auszuwechseln. Wie folgt vorgehen:

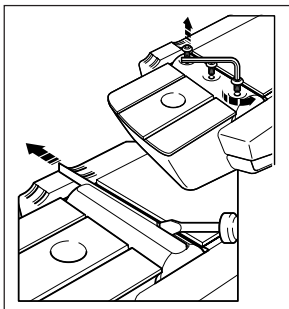

Ziehen Sie den Netzstecker aus der Steckdose. Lösen Sie die drei Schrauben des Schneidzylinders. Schieben Sie die Messer mit einem Schraubenzieher aus dem Zylinder heraus. Die mitgelieferten

Messer sind beidseitig verwendbar. Verwenden Sie beide Seiten, bevor Sie die Messer wegwerfen. Schieben Sie das Messer in den Zylinder und richten es auf das Gehäuse des Hobels ein. Ziehen Sie die drei Schrauben anschließend wieder fest. Wiederholen Sie die Schritte für das zweite Messer.

INSTALLIEREN DES SPANFANGSACKS

Um den Spanfangsack zu montieren (als Zubehörteil erhältlich), wie folgt vorgehen:

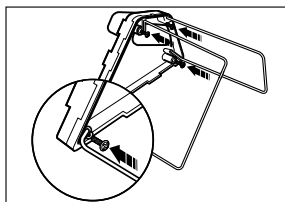

Befestigen Sie die beiden Drahtrahmen mit vier Feststellschrauben an der Seitenplatte.

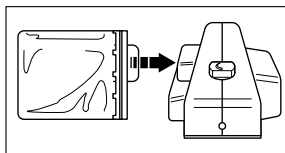

Ziehen Sie den Stoffsack über die Drahtrahmen und achten dabei darauf, daß sich der Reißverschluß

unten befindet. Installieren Sie die elastische Öffnung über die Kante der Seitenplatte und schieben den zusammengesetzten Sack auf die Spanauslaßöffnung an der Seite des Hobels. Öffnen Sie zum Entleeren des Spanfangsacks den Reißverschluß.

WERKZEUGPFLEGE

Üben Sie auf den Hobel keinen übermäßigen Druck aus. Dadurch kann es zur Überlastung des Hobels kommen. Wird das Gerät zu heiß, lassen Sie es zwei Minuten lang ohne Last laufen. Sorgen Sie dafür, daß die Kühlschlitze im Motorgehäuse immer frei sind.

ZUBEHÖR

- A5511 Hobelständer
- A5514 Spanfangsack
- A5556 Seitenanschlag
- A5510 Hobelmesser, HSS (2 Stück)
- A5512 Hobelmesser, Hartmetal (2 Stück)

EU KONFORMITÄTSERKLÄRUNG

Wir erklären hiermit, daß die folgenden Elektrowerkzeuge: **KW710, KW715** der Richtlinie 98/37/EC, 89/336/EEC, 73/23/EEC, EN50144, EN55014-1, EN55014-2 entsprechen
Lpa (Schalldruck) 89.1dB (A)
Lpa (Schalleistung) 102.1dB (A)
Gewichteter Effektivwert der Beschleunigung <2.5m/s²

Brian Cooke - Director of Engineering
Black & Decker Ltd, Spennymoor, County Durham
DL16 6JG United Kingdom



DEUTSCH

Eine Black & Decker-Politik ist die fortlaufende Verbesserung unserer Produkte und daher nehmen wir uns das Recht, Produkt-Spezifizierungen fristlos zu ändern.





Οδηγίες χρήσης της πλάνης

ΟΔΗΓΙΕΣ ΑΣΦΑΛΕΙΑΣ

Προειδοποίηση: Όταν χρησιμοποιείτε ηλεκτρικά εργαλεία, πρέπει να ακολουθείτε βασικά μέτρα ασφαλείας για να μειώνεται ο κίνδυνος πυρκαγιάς, ηλεκτροπληξίας και προσωπικού τραυματισμού. Διαβάστε και φυλάξτε όλες αυτές τις οδηγίες προτού δοκιμάσετε να λειτουργήσετε το προϊόν.

Για ασφαλή λειτουργία:

- **Διατηρείτε το χώρο εργασίας καθαρό.** Ακατάστατοι χώροι και πάγκοι δημιουργούν κίνδυνο τραυματισμού.
- **Προσέξτε το περιβάλλον του χώρου εργασίας.** Μην εκθέτετε ηλεκτρικά εργαλεία στη βροχή και μην τα χρησιμοποιείτε σε χώρους που έχουν υγρασία ή είναι βρεγμένοι. Έχετε το χώρο εργασίας καλά φωτισμένο. Μην κάνετε χρήση ηλεκτρικών εργαλείων όταν υπάρχει κίνδυνος να προκληθεί φωτιά ή έκρηξη.
- **Προφυλαχθείτε από την ηλεκτροπληξία.** Αποφεύγετε την επαφή του σώματος με γειωμένες επιφάνειες (π.χ. σωλήνες, καλοριφέρ, ψυγεία κλπ).
- **Απομακρύνετε τα παιδιά.** Μην επιτρέπετε στους επισκέπτες σας να πιάνουν το εργαλείο ή την προέκταση καλωδίου. Όλοι οι επισκέπτες πρέπει να παραμένουν μακριά από το χώρο εργασίας.
- **Αποθηκεύετε τα εργαλεία όταν δεν τα χρησιμοποιείτε.** Τα εργαλεία, όταν δεν χρησιμοποιούνται, πρέπει να αποθηκεύονται σε μέρη που είναι στεγνά, ψηλά ή που κλειδώνουν και που δεν μπορούν να φθάσουν τα παιδιά.
- **Μην ζορίζετε το εργαλείο.** Θα κάνει τη δουλειά καλύτερα και με μεγαλύτερη ασφάλεια, όταν λειτουργεί με το ρυθμό για το οποίο σχεδιάστηκε.
- **Χρησιμοποιείτε το σωστό εργαλείο.** Μην προσπαθείτε να κάνετε τη δουλειά ενός μεγάλου εργαλείου, με ένα μικρότερης δυνατότητας. Μην χρησιμοποιείτε εργαλεία για σκοπούς για τους οποίους δεν σχεδιάστηκαν.
- **Ντυθείτε κατάλληλα.** Μη φοράτε χαλαρά ενδύματα ή κοσμήματα γιατί μπορεί να περιπλεχθούν στα κινούμενα μέρη. Ελαστικά γάντια και μη ολισθηρά υποδήματα συστήνονται όταν εργάζεστε στο ύπαιθρο. Να φοράτε προστατευτικό κάλυμμα μαλλιών για να τα συγκρατεί, στην περίπτωση που έχουν μεγάλο μάκρος.
- **Μην κάνετε κακή χρήση του καλωδίου (αν υπάρχει).** Μη μεταφέρετε ποτέ το εργαλείο κρατώντας το από το καλώδιο και μην το τραβάτε από αυτό για να το βγάλετε από την πρίζα. Κρατάτε το καλώδιο μακριά από σημεία θέρμανσης, λάδια και αιχμηρά αντικείμενα.

- **Στερεώστε το αντικείμενο στο οποίο δουλεύετε.** Χρησιμοποιείτε σφικτήρες ή μέγγενες για να κρατάνε το αντικείμενο εργασίας σας. Είναι πιο ασφαλές παρά να το κρατάτε στο χέρι σας και η μέθοδος αυτή ελευθερώνει και τα δύο σας χέρια για τη λειτουργία του εργαλείου.
- **Έχετε σωστή θέση και απόσταση.** Διατηρείτε πάντα μια σωστή θέση και την ισορροπία του σώματός σας.
- **Συντηρείτε τα εργαλεία με προσοχή.** Να διατηρείτε τα εργαλεία αιχμηρά και καθαρά για καλύτερη και ασφαλέστερη λειτουργία. Ακολουθείτε τις οδηγίες λίπανσης και αλλαγής των εξαρτημάτων. Περιοδικά, να επιβλέπετε τα καλώδια του εργαλείου και εάν έχουν υποστεί βλάβη να επιδιορθώνονται από αναγνωρισμένο τμήμα υπηρεσίας. Επίσης, πού και πού, να εξετάζετε τις προεκτάσεις καλωδίου και να τις αντικαθιστάτε, αν έχουν υποστεί βλάβη. Να διατηρείτε τις χειρολαβές στεγνές, καθαρές και χωρίς λάδια ή λίπη.
- **Αποσυνδέστε τα εργαλεία.** Αποσυνδέστε τα εργαλεία όταν δεν τα χρησιμοποιείτε, πριν κάνετε εργασίες συντήρησης και όταν αλλάζετε εξαρτήματα, όπως λάμες, μύτες και κόπτες.
- **Βγάλτε ότι εργαλεία χρησιμοποιούνται για τη ρύθμισή του.** Αποκτήστε τη συνήθεια να ελέγχετε ότι κάθε κλειδί ή άλλο εργαλείο που χρησιμοποιείται για τη ρύθμιση του ηλεκτρικού εργαλείου έχει βγει και έχει αποθηκευτεί, πριν ξεκινήσετε τη λειτουργία του.
- **Αποφεύγετε την κατά λάθος λειτουργία του εργαλείου.** Μη μεταφέρετε εργαλείο που είναι μέσα στην πρίζα έχοντας το δάκτυλο στο διακόπτη. Βεβαιωθείτε ότι ο διακόπτης είναι σβηστός όταν το βάζετε στην πρίζα.
- **Παλαντζά για εξωτερική χρήση.** Όταν ένα εργαλείο πρόκειται να χρησιμοποιηθεί σε εξωτερικούς χώρους, χρησιμοποιείτε μόνον παλαντζές που είναι για τέτοιους χώρους και έχουν την ανάλογη ένδειξη.
- **Να είστε πάντα σε εγρήγορση.** Προσέχετε τί κάνετε. Χρησιμοποιείτε την απλή λογική. Μη λειτουργείτε το εργαλείο όταν είστε κουρασμένος.
- **Συνδέστε εξαρτήματα εξαγωγής σκόνης.** Αν δίνονται εξαρτήματα για την εξαγωγή και συλλογή της σκόνης. Βεβαιωθείτε ότι έχουν συνδεθεί και χρησιμοποιούνται σωστά.
- **Ελέγξτε για βλάβες εξαρτημάτων.** Πριν χρησιμοποιήσετε πάλι το εργαλείο, ελέγξτε προσεκτικά κάθε τμήμα του που είχε βλάβη για να είστε σίγουρος ότι θα λειτουργήσει κανονικά και θα κάνει τη δουλειά που θέλετε. Ελέγξτε ότι τα



ΕΛΛΗΝΙΚΑ

κινούμενα μέρη είναι στη σωστή θέση, συνδεδεμένα σωστά και κινούνται ελεύθερα. Ελέγξτε αν υπάρχουν σπασμένα εξαρτήματα, αν η βάση είναι εντάξει και γενικά κάθε περίπτωση που μπορεί να επηρεάσει τη λειτουργία του. Το οποιοδήποτε μέρος του εργαλείου που έχει βλάβη πρέπει να διορθωθεί σωστά ή να αντικατασταθεί σε εξουσιοδοτημένα κέντρα εξυπηρέτησης, εκτός αν συνιστάται κάτι διαφορετικό στον οδηγό χρήσης. Αλλάξτε ελαττωματικούς διακόπτες σε εξουσιοδοτημένα κέντρα εξυπηρέτησης. Μην χρησιμοποιείτε το εργαλείο αν ο διακόπτης δεν λειτουργεί σωστά.

- **Προειδοποίηση:** Η χρήση οποιουδήποτε πρόσθετου τυχόν εξαρτήματος που δεν συνιστάται σ' αυτό τον οδηγό χρήσης, μπορεί να δημιουργήσει κίνδυνο προσωπικού τραυματισμού.
- **Επιδιορθώνετε τα εργαλεία σας σε εκπαιδευμένους τεχνικούς.** Αυτό το ηλεκτρικό εργαλείο υπάγεται κάτω από τους σχετικούς κανονισμούς ασφαλείας. Οι διορθώσεις να γίνονται μόνον από κατάλληλα προσοντούχα πρόσωπα, χρησιμοποιώντας αυθεντικά ανταλλακτικά, διαφορετικά μπορεί να προκύψει σημαντικός κίνδυνος στον χρήστη τους.

Φυλάξτε αυτές τις οδηγίες!

ΔΙΠΛΗ ΜΟΝΩΣΗ



Το εργαλείο σας έχει πλήρη μόνωση. Αυτό σημαίνει ότι όλα τα εσωτερικά μεταλλικά μέρη είναι ηλεκτρικά μονωμένα από την κεντρική παροχή ρεύματος. Αυτό γίνεται με την τοποθέτηση μόνωσης μεταξύ των ηλεκτρικών και των μηχανικών μερών, και επομένως δεν είναι αναγκαίο για το εργαλείο να γειωθεί.

Σημείωση: Η διπλή μόνωση δεν λαμβάνει τη θέση των κανονικών προφυλάξεων όταν λειτουργείτε αυτό το εργαλείο. Το σύστημα μόνωσης είναι για πρόσθετη προστασία εναντίον βλάβης που επέρχεται από πιθανή βλάβη ηλεκτρικής μόνωσης μέσα στο εργαλείο.

ΗΛΕΚΤΡΙΚΗ ΑΣΦΑΛΕΙΑ

Βεβαιωθείτε ότι η τροφοδοσία ρεύματος είναι η ίδια με αυτή που αναγράφεται στο ενδεικτικό πλακίδιο τάσης. Το παρόν εργαλείο είναι εξοπλισμένο με καλώδιο ρεύματος διπλού πυρήνα, και ακροδέκτη (φίς) τροφοδοσίας.

ΚΑΛΩΔΙΑ ΠΡΟΕΚΤΑΣΗΣ

Μπορείτε να χρησιμοποιήσετε μέχρι 30 μέτρα (100 πόδια) καλώδιο προέκτασης διπλού πυρήνα Black & Decker χωρίς αισθητή απώλεια ισχύος.

Σημείωση: Καλώδιο προέκτασης δεν πρέπει να χρησιμοποιείται εκτός αν είναι απολύτως απαραίτητο. Χρήση ακατάλληλου καλωδίου προέκτασης μπορεί να επιφέρει τον κίνδυνο πυρκαγιάς ή ηλεκτροπληξίας. Αν είναι απαραίτητο να χρησιμοποιηθεί καλώδιο προέκτασης, βεβαιωθείτε ότι οι καλωδιώσεις του είναι συνδεδεμένες σωστά και βρίσκεται σε καλή ηλεκτρολογική κατάσταση.

ΤΑ ΑΧΡΗΣΤΑ ΕΡΓΑΛΕΙΑ ΚΑΙ ΤΟ ΠΕΡΙΒΑΛΛΟΝ



Αν κάποια μέρα βρείτε ότι το εργαλείο σας χρειάζεται αντικατάσταση ή δεν σας χρειάζεται πια, να σκεφτείτε για λίγο την προστασία του περιβάλλοντος. Οι Σταθμοί Υπηρεσίας της Black & Decker θα αποδεχτούν τα παλιά σας εργαλεία και θα τα διαθέσουν μέσα σε πλαίσια ασφάλειας για το περιβάλλον.

ΕΞΥΠΡΕΤΣΗ ΜΕΤΑ ΤΗΝ ΠΩΛΗΣΗ

Σκοπός της Black & Decker είναι όλοι οι καταναλωτές μηχανημάτων Black & Decker να είναι ικανοποιημένοι και με το εργαλείο τους και με την εξυπηρέτηση μετά την πώληση, αλλά εάν χρειάζεστε κάποια συμβουλή ή βοήθεια παρακαλούμε επικοινωνήστε με το κοντινότερο εξουσιοδοτημένο κέντρο επισκευής της Black & Decker το οποίο θα χαρεί να σας βοηθήσει.

ΕΓΓΥΗΣΗ

Εάν το προϊόν της Black & Decker που αγοράσατε αποδειχθεί ελαττωματικό σε διάστημα 24 μηνών από την ημερομηνία της αγοράς του, από τυχόν κατασκευαστικό σφάλμα, εγγυώμαστε ότι θ' αντικαταστήσουμε όλα τα ελαττωματικά μέρη χωρίς χρέωση με τις εξής προϋποθέσεις:

- Το προϊόν πρέπει να επιστραφεί για επισκευή μόνο σε εξουσιοδοτημένο από την Black & Decker Ελλάς Α.Ε. κατάστημα Service με αποδεικτικό της ημερομηνίας αγοράς του.
- Το προϊόν χρησιμοποιήθηκε σύμφωνα με τις παραμέτρους λειτουργίας του καθώς και σύμφωνα με την επίσημη κατάταξή του σαν καταναλωτικό ή επαγγελματικό. Οποιαδήποτε υπερφόρτωση του προϊόντος (ηλεκτρική ή μηχανική) αποκλείει κάθε περίπτωση επισκευής σε εγγύηση.
- Το προϊόν δεν χρησιμοποιήθηκε για ενοικίαση.
- Δεν επιχειρήθηκε επισκευή από τον χρήστη ή άλλα άτομα εκτός από το προσωπικό των εξουσιοδοτημένων από την Black & Decker Ελλάς Α.Ε. καταστημάτων Service.

Η χρήση οποιουδήποτε μη γνήσιου ανταλλακτικού ή εξαρτήματος μπορεί να επιφέρει βλάβη ή

ΕΛΛΗΝΙΚΑ

διαφοροποίηση των παραμέτρων λειτουργίας του προϊόντος καθώς και τραυματισμό του χρήστη. Οι παραπάνω προϋποθέσεις αποτελούν κριτήριο για την ισχύ της εγγύησης. Σε κάθε περίπτωση που κάποια προϋπόθεση δεν υφίσταται, η εγγύηση είναι αμφοβητήσιμη. Η εγγύηση αυτή είναι μία πρόσθετη παροχή, πρόσθετη των νομίμων δικαιωμάτων σας. Το προϊόν ανταποκρίνεται στους ισχύοντες κανονισμούς σχετικά με τις ραδιοηλεκτρικές παρεμβολές.

ΕΞΑΡΤΗΜΑΤΑ

Η απόδοση κάθε ηλεκτρικού εργαλείου εξαρτάται από το εξάρτημα που χρησιμοποιείται. Τα εξαρτήματα της Black & Decker είναι κατασκευασμένα με βάση αυστηρές προδιαγραφές και σχεδιασμένα να ενισχύουν την απόδοση του ηλεκτρικού εργαλείου. Αγοράζοντας εξαρτήματα Black & Decker εξασφαλίζετε ότι κάνετε το καλύτερο δυνατόν για το ηλεκτρικό εργαλείο σας της Black & Decker. Παρακαλούμε συμβουλευτείτε τον πλησιέστερο έμπορο ή κέντρο εξυπηρέτησης Black & Decker για λεπτομερείς πληροφορίες για τις λάμες και λοιπά εξαρτήματα που διατίθενται.

ΤΕΧΝΙΚΕΣ ΠΛΗΡΟΦΟΡΙΕΣ

Το επίπεδο του παραγόμενου θορύβου από το παρόν εργαλείο είναι σύμφωνο με τη Κοινοτική νομοθεσία. Συνιστάται να λαμβάνετε τα κατάλληλα μέτρα για την προστασία της ακοής σας εάν η στάθμη του ήχου δεν είναι αποδεκτή. Αυτό, σε κανονικές συνθήκες αντιστοιχεί σε ένταση μεγαλύτερη από 85dB (A).

	KW710	KW715
Τάση (V)	230	230
Τοχύς (W)	330	550
Ρεύμα (A)	1.5	2.5
Στροφές/ανα ληπτό	19,000	15,000
Πλάτος κοπής (χλστ)	82	82

Το προϊόν σας συμπεριλαμβάνει μερικά ή όλα απ' αυτά τα χαρακτηριστικά.

Σημείωμα: Αυτές οι οδηγίες καλύπτουν επίσης και μοντέλα του καταλόγου που λείγουν σε γράμμα. Βλέπετε το κιβώτιό σας για λεπτομέρειες σχετικά με το προϊόν σας.

ΧΑΡΑΚΤΗΡΙΣΤΙΚΑ

1. Διακόπτης on/off
2. Κουμπί απεμπλοκής
3. Ρυθμιστής βάθους κοπής
4. Κάλυμμα ιμάντα

5. Άνοιγμα πλαισίου οδηγού
6. Στόμιο εκβολής ροκανιδιών
7. Τρύπα εφαρμογής στηρίγματος της πλάνης
8. Θέση του κλειδιού Άλλεν

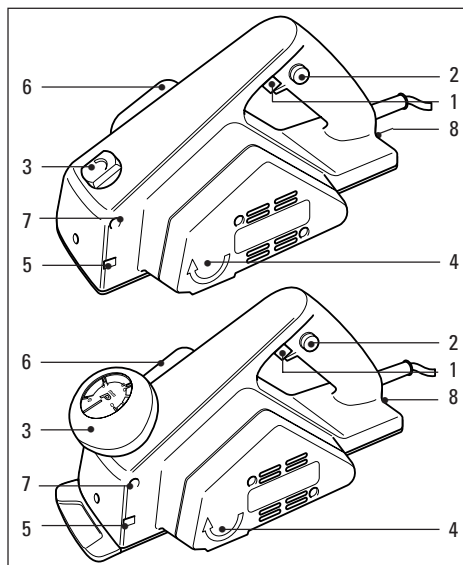

ΛΕΙΤΟΥΡΓΙΑ ΤΗΣ ΠΛΑΝΗΣ ΣΑΣ

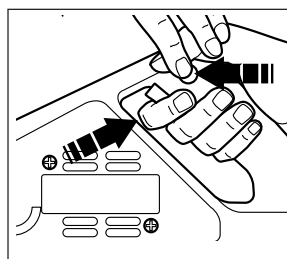

Για να θέσετε την πλάνη σας σε λειτουργία πατήστε το κουμπί απεμπλοκής (2) και πατήστε το διακόπτη on/off (1). Για να κλείσετε την

πλάνη σας, αφήστε το διακόπτη on/off.

ΡΥΘΜΙΣΗ ΤΟΥ ΒΑΘΟΥΣ ΚΟΠΗΣ

Για να ρυθμίσετε το βάθος κοπής, συνεχίστε ως ακολούθως:

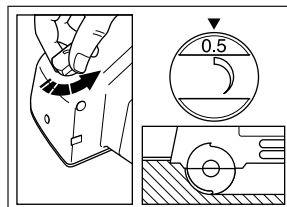

Στρέψτε το κουμπί (3) στο μπροστινό μέρος της πλάνης σας. Το βάθος κοπής είναι 0-0,5χλστ. (KW710) και 0-1,6χλστ.



ΕΛΛΗΝΙΚΑ

(KW715). Τοποθετείτε πάντοτε το κουμπί στη θέση 'P' όταν η πλάνη σας βρίσκεται εκτός χρήσης. Πριν τοποθετήσετε την πλάνη σας πάνω σε μια επιφάνεια βεβαιωθείτε ότι ο δίσκος της έχει σταματήσει να περιστρέφεται.

ΧΡΗΣΗ ΤΗΣ ΠΛΑΝΗΣ ΣΑΣ ΓΙΑ ΛΕΙΑΝΣΗ

Στερεώστε σταθερά την εργασία με σφιγκτήρες. Ρυθμίστε το επιθυμητό βάθος κοπής και πιάστε την πλάνη σταθερά με το ένα χέρι. Τοποθετήστε το άλλο χέρι στη μπροστινή χειρολαβή αν είναι τοποθετημένη, ή στο πάνω μέρος της πλάνης σας. Προσέξτε να μην τοποθετήσετε τα δάχτυλά σας πάνω στο στόμιο εκβολής ροκανιδιών ή στο κάτω μέρος της πλάνης όταν περιστρέφονται οι λεπίδες. Για να κόψετε μία ομαλή κι ευθεία ακμή, σπρώξτε πάντοτε την πλάνη σας στην ίδια κατεύθυνση με τα 'νερά' του ξύλου. Αν τα 'νερά' είναι κάθετα ή σγουρά, ρυθμίστε το βάθος κοπής ούτως ώστε να κόβετε ένα πολύ λεπτό στρώμα με το κάθε πέρασμα της πλάνης. Είναι καλύτερο να κάνετε μερικά περάσματα με λεπτό πλάνισμα παρά να προσπαθήσετε να κάνετε πολύ βαθιά κοπή. Κάνετε δοκιμές σ' ένα άχρηστο ξύλο για να επιτύχετε το καλύτερο αποτέλεσμα. Για να διατηρήσετε την πλάνη σας σ' ευθεία γραμμή, πατήστε προς τα κάτω το μπροστινό μέρος της πλάνης κατά την αρχή της κοπής. Κατά το τέλος της κοπής, πατήστε προς τα κάτω το πίσω μέρος της πλάνης σας.

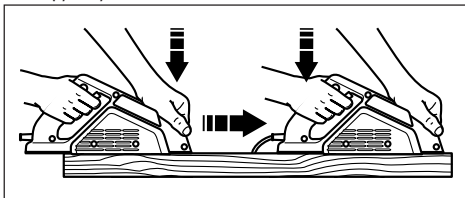

Μη βάζετε την πλάνη σας σε λειτουργία όταν οι λεπίδες βρίσκονται σ' επαφή με την εργασία. Σπρώξτε σταθερά την πλάνη σας προς τα εμπρός έως ότου αρχίσουν να 'δαγκώνουν' οι λεπίδες στο ξύλο. Κατά τη διάρκεια του πλάνισματος, πάρτε τη σωστή στάση. Αυτό θα σας βοηθήσει να επιτύχετε το καλό αποτέλεσμα. Σταθείτε σε μία θέση ακριβώς πίσω από την εργασία με τα πόδια σας ανοιχτά. Κρατήστε την πλάνη σας στο ίδιο επίπεδο με την επιφάνεια της εργασίας. Κατά την εκτέλεση της κοπής, μεταφέρετε το βάρος σας προς τα εμπρός ούτως ώστε κατά το τέλος της κοπής να βρίσκεται εύκολα στο αριστερό πόδι σας. Όταν πλανίζετε, σημάδεψτε μ' ένα μολύβι τη γραμμή κατά την οποία αφαιρείτε υλικό. Ελέγξτε

με μία γωνία κάθε τόσο για να διαβεβαιώσετε ότι πλανίζετε ομαλά το ξύλο. Όταν πλανίζετε κάθετα με τα 'νερά' του ξύλου, πλανίστε από την άκρη μέχρι τη μέση για να μη σπάσουν οι γωνίες.

ΦΑΛΤΣΑΡΙΣΜΑ ΑΚΜΩΝ

Το μπροστινό πόδι της πλάνης σας έχει δύο αυλάκια σε σχήμα 'V'. Αυτά σας επιτρέπουν να φαλτσάρετε τις ακμές σε γωνία 45°.

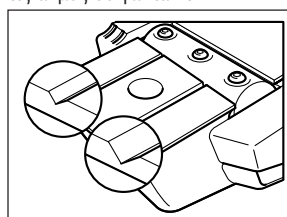

Η ρύθμιση βάθους κοπής σας επιτρέπει να κάνετε φαλτσάρισμα σε διαφορετικά βάθη ως ακολούθως:

Βάθος φαλτσαρίσματος Μέθοδος

0χλστ.-2.2χλστ.	Χρησιμοποιήστε μόνο τη ρύθμιση βάθους κοπής χωρίς να τοποθετήσετε την ακμή του ξύλου στ' αυλάκια.
2.2χλστ.-3.6χλστ.	Περάστε το ξύλο μέσ' από το ρηχό αυλάκι και ρυθμίστε το βάθος κοπής για την εκτέλεση του επιθυμητού φαλτσαρίσματος.
3.6χλστ.-5.0χλστ. (3χλστ.-3,7χλστ. για KW710)	Περάστε το ξύλο μέσ' από το βαθύ αυλάκι και ρυθμίστε το βάθος κοπής για την εκτέλεση του επιθυμητού φαλτσαρίσματος.

ΧΡΗΣΗ ΤΗΣ ΠΛΑΝΗΣ ΓΙΑ ΚΟΠΗ ΟΡΘΟΓΩΝΙΩΝ ΤΟΜΩΝ

Για την κοπή ορθογωνίας εντομής σε μέγιστο βάθος 8χλστ., συνεχίστε ως ακολούθως:

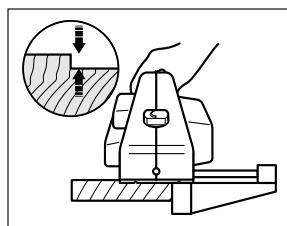

Χρησιμοποιήστε τον πλάγιο οδηγό που διατίθεται σαν αξεσουάρ από την Black & Decker. Αν υπάρχει η ανάγλυφη κλίμακα στο πίσω πόδι και δίπλα στον κύλινδρο κοπής, χρησιμοποιήστε την για να ρυθμίσετε το επιθυμητό πλάτος της εντομής. Σύρετε τον πλάγιο οδηγό μέσα ή έξω ανάλογα με την περίπτωση κι ασφαλίστε τον στη



ΕΛΛΗΝΙΚΑ

θέση του χρησιμοποιώντας το παρεχόμενο κλειδί Άλλεν. Οι δύο τρύπες στον πλάγιο οδηγό επιτρέπουν την εφαρμογή ενός κομματιού ξύλου για την επέκταση του μήκους του οδηγού. Ρυθμίστε το βάθος της κοπής. Περάστε την πλάνη επανειλημμένως πάνω από την εργασία έως ότου επιτευχθεί το επιθυμητό βάθος της εντομής.

ΑΛΛΑΓΗ ΤΩΝ ΛΕΠΙΔΩΝ

Αν η πλανισμένη επιφάνεια είναι άγρια ή ανώμαλη, αλλάξτε τις λεπίδες. Συνεχίστε ως ακολούθως:

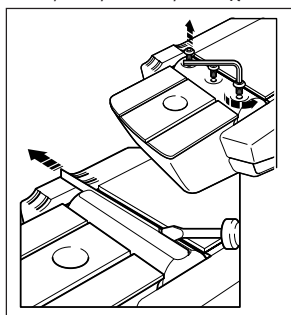

Αφαιρέστε το φιν από την πρίζα. Χαλαρώστε τις τρεις βίδες του κυλίνδρου κοπής. Χρησιμοποιώντας ένα κατσαβίδι, αφαιρέστε τις λεπίδες από τον κύλινδρο. Οι παρεχόμενες λεπίδες είναι

αναστρεφόμενες. Χρησιμοποιήστε και τις δύο πλευρές πριν απορρίψετε τη λεπίδα. Τοποθετήστε τη λεπίδα μέσα στον κύλινδρο κι ευθυγραμμίστε την με το χιτώνιο της πλάνης σας. Σφίξτε τις τρεις βίδες. Επαναλάβετε τα ίδια βήματα για τη δεύτερη λεπίδα.

ΤΟΠΟΘΕΤΗΣΗ ΤΟΥ ΣΑΚΟΥ ΣΥΛΛΟΓΗΣ ΡΟΚΑΝΙΔΙΩΝ

Για την τοποθέτηση του σάκου συλλογής ροκανιδιών (διατίθεται σαν εξάρτημα), συνεχίστε ως ακολούθως:

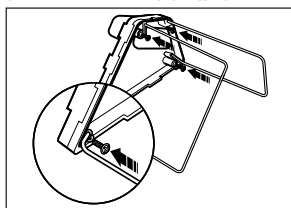

Εφαρμόστε τους δύο συρμάτινους σκελετούς στην πλάγια πλάκα χρησιμοποιώντας τις τέσσερις βίδες εφαρμογής.

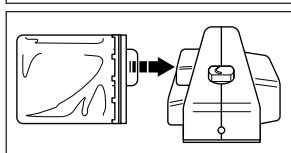

Περάστε το σάκο από ύφασμα πάνω από τους συρμάτινους σκελετούς, φροντίζοντας το

φερμουάρ να βρίσκεται στην κάτω πλευρά. Τοποθετήστε το ελαστικό στόμιο πάνω στο άκρο της πλάγιας πλάκας και σπρώξτε ολόκληρη τη συναρμολόγηση πάνω στο στόμιο εκβολής ροκανιδιών στην πλευρά της πλάνης σας.

Για ν' αδειάσετε το σάκο συλλογής ροκανιδιών, ανοίξτε το φερμουάρ.

ΦΡΟΝΤΙΔΑ ΤΟΥ ΕΡΓΑΛΕΙΟΥ

Μην εξασκείτε υπερβολική πίεση όταν χρησιμοποιείτε την πλάνη σας. Αυτό θα προκαλέσει την υπερθέρμανση της πλάνης σας. Αν η πλάνη σας υπερθερμανθεί, αφήστε τη να λειτουργήσει χωρίς φορτίο για 2 λεπτά. Συντηρήστε πάντα καθαρές τις οπές εξαέρωσης στο χιτώνιο του κινητήρα.

ΕΞΑΡΤΗΜΑΤΑ

A5511 Βάση πλάνης
A5514 Προσαρμοστής ηλεκτρικής σκούπας
A5556 Παράλληλος οδηγός

ΔΗΛΩΣΗ ΣΥΜΜΟΡΦΩΣΗΣ ΤΗΣ ΕΚ

Υπεύθυνα δηλώνουμε ότι οι συσκευές:

KW710, KW715 συμμορφούνται προς τις διατάξεις 98/37/ΕΚ, 89/336/ΕΟΚ, 73/23/ΕΟΚ, EN50144, EN55014-1, EN55014-2

Για καταμετρημένη πίεση ήχου 89.1dB (A)

Για καταμετρημένη ισχύς ήχου 102.1dB (A)

Καταμέτρηση δόνησης χεριού/βραχίονα <2.5m/s²

Brian Cooke - Διευθυντής Μηχανολογίας
Black & Decker Ltd, Spennymoor, County Durham
DL16 6JG, Ηνωμένο Βασίλειο

Η πολιτική της συνεχούς βελτίωσης των προϊόντων την Black & Decker διατηρεί το δικαίωμα αλλαγής των προδιαγραφών του προϊόντος χωρίς προηγούμενη ειδοποίηση.